



PENJELASAN RINGKAS INCOME PLAN FRANCHISE SYSTEM

Biofir Golden Eagle

Berlaku Sejak 1 Juli 2007

www.biofircenter.com

Bonus + Incentive = Rp 3.360.000

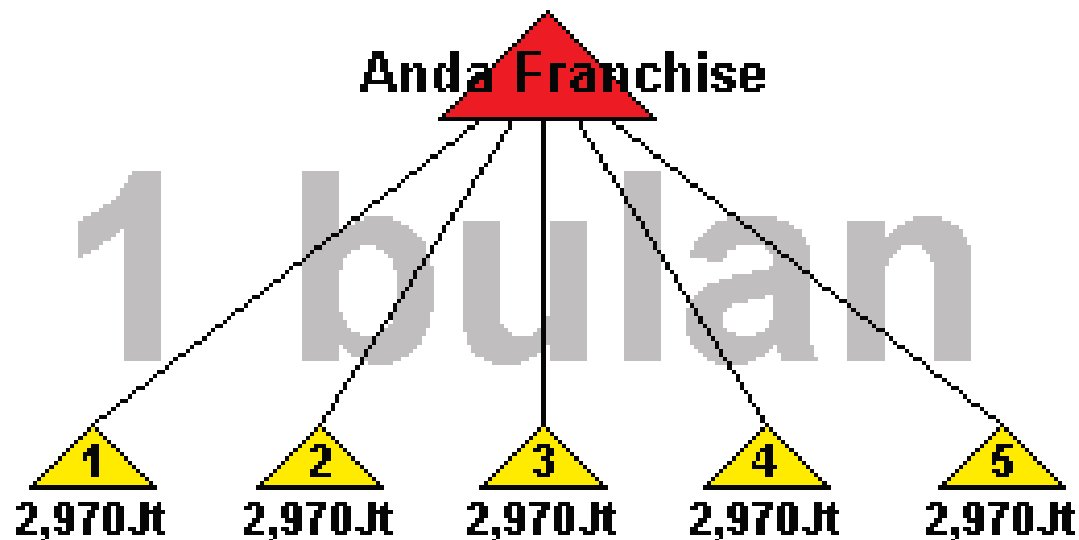

Bergabung menjadi Franchise total **Rp 3.003.000**

- Membeli produk 3 set Bio Necklace @ Rp 990.000 = **Rp 2.970.000**
- Biaya Registrasi **Rp 33.000** + free Starter Kit

Macam-macam Bonus / Income yang diberikan :

- **Incentive Bonus**; bila membuka 3-5 cabang franchise baru dalam 1 bulan
- **Level Bonus**; berlaku sampai dengan 15 level
- **Development Bonus**; tidak terbatas pada level

PENGERTIAN INCENTIVE BONUS (IB)

Perusahaan memberikan royalti kepada Anda yang berhasil mengembangkan jaringan pemasaran dengan cara membuka agen atau franchise baru.

Dalam masa 1 bulan kalender, jika Anda berhasil membuka franchise baru sebagai cabang Anda langsung, maka perusahaan memberikan cash Incentive Bonus sebesar :

- Rp 2.100.000 untuk Anda yang berhasil membuka 5 (lima) cabang franchise.
- Rp 1.200.000 untuk Anda yang hanya membuka 4 (empat) cabang franchise.
- Rp 500.000 untuk Anda yang hanya membuka 3 (tiga) cabang franchise.

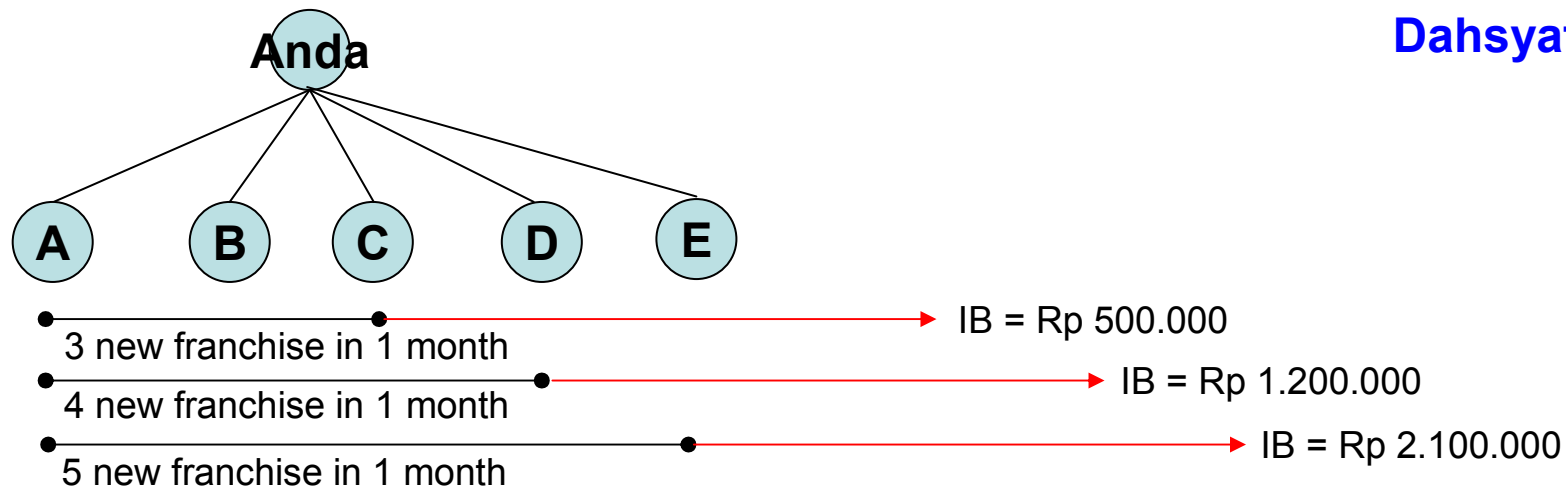

PENGERTIAN LEVEL BONUS (LB)

Perusahaan memberikan royalti lagi kepada Anda yang berhasil membina jaringan pemasaran sehingga makin berkembang.

Setiap pembukaan franchise baru, maka Anda mendapatkan royalti sebesar **Rp 60.000**. Setiap individu boleh menjadi franchise Anda, bisa berasal dari orang-orang dekat Anda, sahabat, teman, tetangga dan saudara.

Royalti **Rp 60.000** tetap diberikan kepada Anda untuk setiap 1 franchise baru sampai dengan **15 level** di bawah Anda.

Berapa potensi income Anda?

$4^{15} * \text{Rp } 60.000 = \text{Rp } 64 \text{ Trilyun!}$

Dahsyat #2



PENGERTIAN DEVELOPMENT BONUS (DB)

Sekali lagi perusahaan memberikan kompensasi royalti kepada Anda atas pertumbuhan franchise yang berarti juga omset di bawah Anda.

Setiap franchise memiliki 2 tim bisnis. Mudah-mudahan disebut A dan B. Setiap tumbuh 1 franchise di A dan 1 franchise di B, perusahaan memberikan Development Bonus **Rp 240.000**.

Kurang Besar!?

Tim A dibagi lagi menjadi A dan B.
Tim B dibagi lagi menjadi A dan B.
Masing-masing di dalamnya ada Development Bonus **Rp 240.000** lagi!

Tidak memandang level dan bentuk jaringan. Unlimited level.

Dahsyat #4

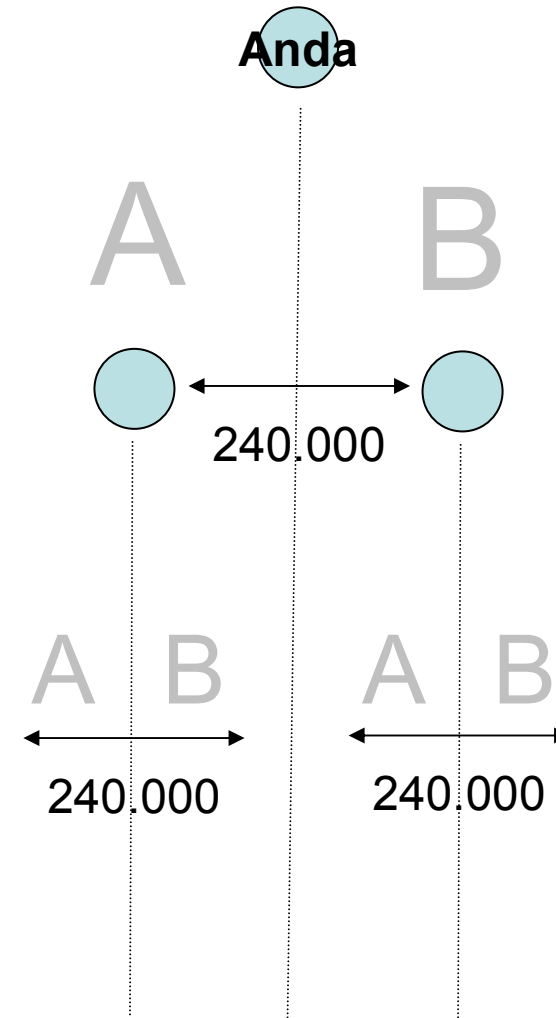

ILUSTRASI

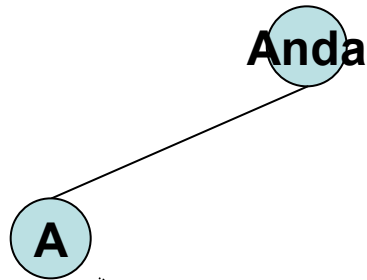

Hari Senin

Anda merekrut 1 franchise, namanya Agus (A). Maka Anda mendapatkan Level Bonus (LB) senilai **Rp 60.000**

Level Bonus (LB) adalah bonus yang Anda dapatkan dari setiap pertumbuhan setiap franchise di bawah Anda. Setiap 1 franchise Anda mendapatkan royalti senilai **Rp 60.000**.

Berlaku sampai dengan 15 level.

Potensi income Anda :
 $4^{15} \times 60.000 = \mathbf{Rp\ 64\ Trilyun!}$

	LB	DB1	DB2	IB
Agus	60.000			
Budi				
Cici				
Dedi				
Eli				
JML				

ILUSTRASI

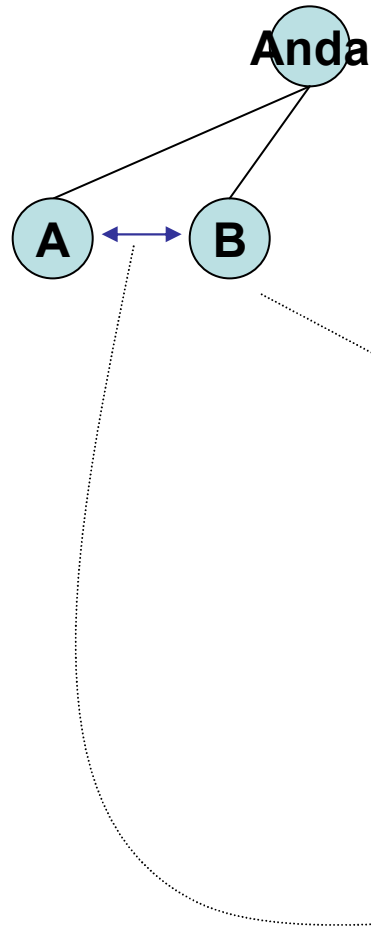

Hari Selasa

Anda merekrut 1 franchise, namanya Budi (B).
Maka Anda mendapatkan Level Bonus (LB)
senilai **Rp 60.000**

Terbentuk 1 pasang, yaitu antara A dan B.
Maka Anda mendapatkan Development Bonus
(DB1) senilai **Rp 240.000**

	BL	BH1	BH2	BI
Agus	60.000			
Budi	60.000	240.000		
Cici				
Dedi				
Eli				
JML				

ILUSTRASI

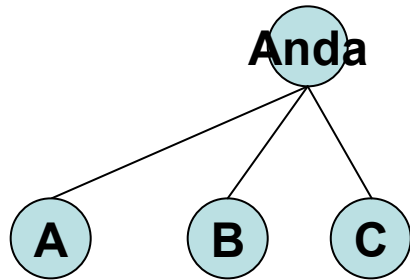

Hari Rabu

Anda merekrut 1 franchise, namanya Cici (C).
Maka Anda mendapatkan Level Bonus (BL)
senilai **Rp 60.000**

Incentive Bonus (IB)

Anda dapatkan IB apabila Anda merekrut A, B dan C dalam masa 1 bulan kalender (antara tanggal 1 sampai dengan 30 atau tanggal terakhir bulan tersebut).

Merekrut 3 new franchise dalam 1 bulan, maka Anda mendapatkan IB sebesar **Rp 500.000**.

	LB	DB1	DB2	IB
Agus	60.000			
Budi	60.000	240.000		
Cici	60.000			500.000
Dedi				
Eli				
JML				

ILUSTRASI

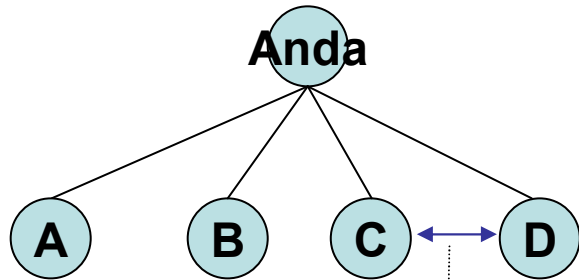

Hari Kamis

Anda merekrut 1 franchise, kita sebut Dedi (D). Maka Anda mendapatkan Level Bonus (LB) senilai **Rp 60.000**

Terbentuk 1 pasangan lagi, yaitu antara C dan D. Maka Anda mendapatkan Development Bonus (BH1) senilai **Rp 240.000**

Incentive Bonus

Merekrut 4 new franchise dalam 1 bulan, maka Anda mendapatkan IB sebesar **Rp 1.200.000** (500.000 + 700.000).

	LB	DB1	DB2	IB
Agus	60.000			
Budi	60.000	240.000		
Cici	60.000			500.000
Dedi	60.000	240.000		700.000
Eli				
JML				

ILUSTRASI

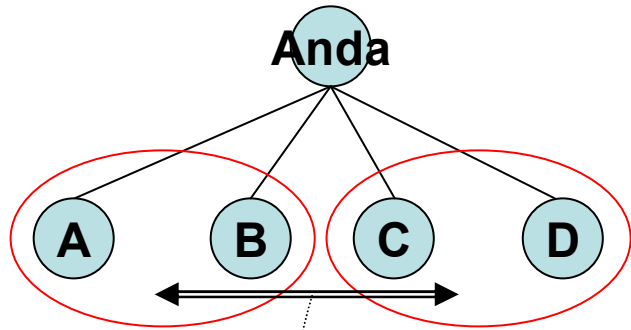

Hari Kamis

Terbentuk DOBEL pasangan, yaitu antara AB dipasangkan dengan CD.

Maka Anda mendapatkan Development Bonus (DB2) senilai **Rp 480.000**

Prinsip Development Bonus

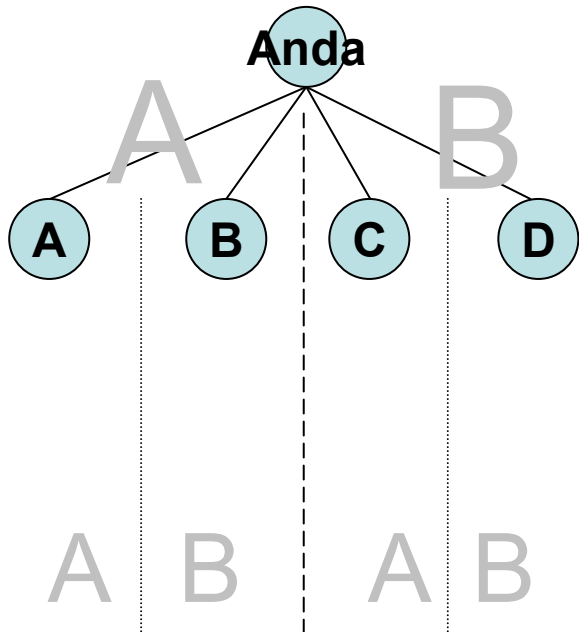

	LB	DB1	DB2	IB
Agus	60.000			
Budi	60.000	240.000		
Cici	60.000			500.000
Dedi	60.000	240.000	480.000	700.000
Eli				
JML				

ILUSTRASI

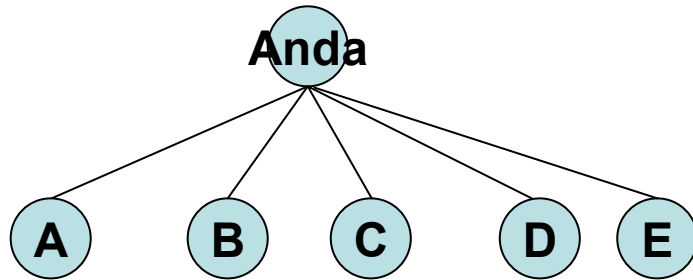

Hari Jumat

Anda merekrut 1 franchise, namanya Eli (E). Maka Anda mendapatkan Level Bonus (LB) senilai **Rp 60.000**

Sementara E belum memiliki pasangan. Sehingga tidak ada DB. Namun, Anda mendapatkan **extra IB**.

Incentive Bonus

Merekrut 5 new franchise dalam 1 bulan, maka Anda mendapatkan IB sebesar **Rp 2.100.000** (500.000 + 700.000 + 900.000).

	LB	DB1	DB2	IB
Agus	60.000			
Budi	60.000	240.000		
Cici	60.000			500.000
Dedi	60.000	240.000		700.000
Eli	60.000			900.000
JML				

ILUSTRASI

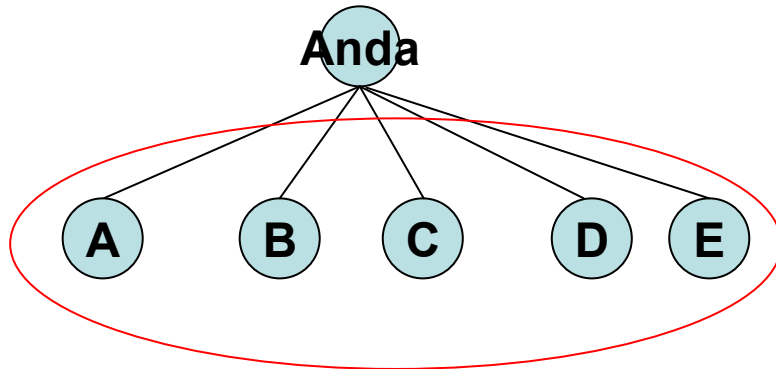

Hari Jumat

Maka jumlah bonus yang Anda dapatkan adalah
 $Rp\ 1.260.000 + Rp\ 2.100.000 = \mathbf{Rp\ 3.360.000}$

Periode perhitungan DB adalah
Sabtu s.d. Jumat = 1 periode
 Bonus dihitung setiap hari Jumat

Apabila Anda merekrut ABCDE melewati masa 1 bulan kalender, maka bonus Anda yang pasti adalah **Rp 1.260.000**.

Incentive Bonus tergantung Anda.

Rekrut 5 -> IB = **Rp 2.100.000**

Rekrut 4 -> IB = **Rp 1.200.000**

Rekrut 3 -> IB = **Rp 500.000**

	LB	DB1	DB2	IB
Agus	60.000			2,1 juta
Budi	60.000	240.000		
Cici	60.000			
Dedi	60.000	240.000	480.000	
Eli	60.000			
JML	1,260 juta →			3,360 juta

ILUSTRASI

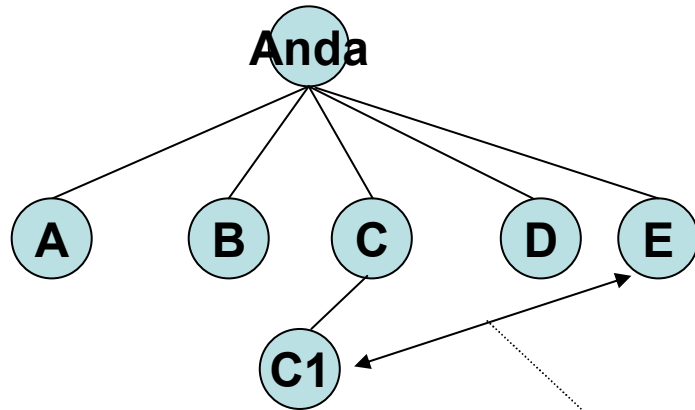

Kelihatannya Anda tidak mendapatkan Development Bonus (DB) dari masuknya E. Tapi sebenarnya masih dapat, yaitu ketika franchise Anda di sisi yang lain merekrut 1 franchise baru, maka langsung dipasangkan dengan E.

Misalnya C mendapatkan 1 new franchise (C1), maka Anda mendapatkan DB yaitu dari dipasangkannya C1 dengan E.

	LB	DB1	DB2	IB
Agus	60.000			2,1 juta
Budi	60.000	240.000		
Cici	60.000			
Dedi	60.000	240.000	480.000	
Eli	60.000	240.000		
JML	1,260 juta →			↓ 3,360 juta

DB1 dan DB2 akan dibayarkan setiap hari Senin/Selasa, yaitu 3-4 hari setelah akhir periode (Jumat).

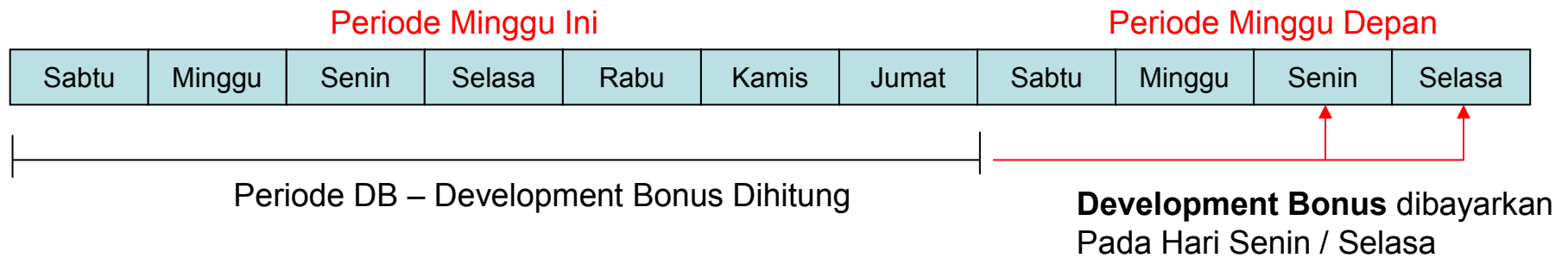

LB akan dibayarkan setiap tanggal 10 bulan berikutnya.
IB akan dibayarkan setiap tanggal 15 bulan berikutnya.

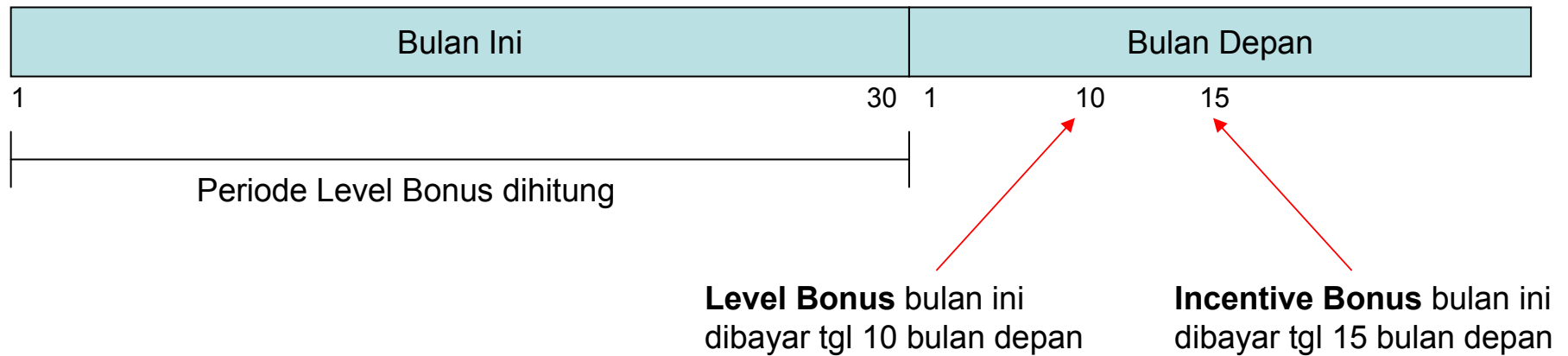

PERLU DIPERHATIKAN

Periode Penghitungan Incentive Bonus

Incentive Bonus (IB) akan Anda dapatkan apabila Anda merekrut 3, 4 atau 5 new franchise dalam periode waktu **1 bulan kalender**.

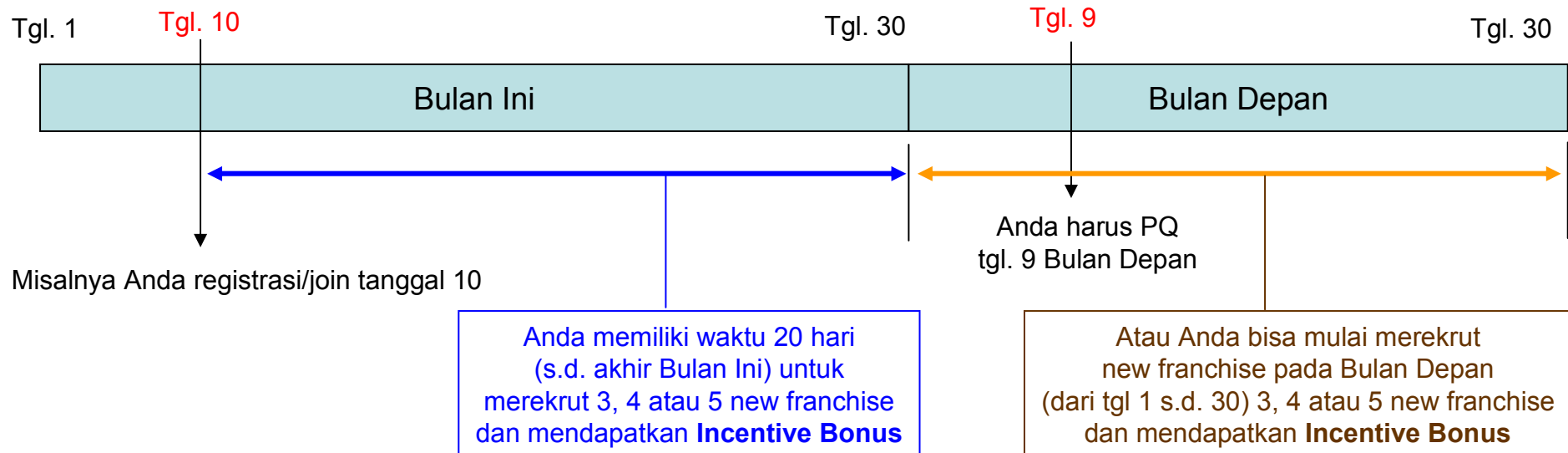

Periode IB adalah 1 bulan kalender dari tanggal 1 s.d. akhir bulan tersebut. Anda boleh mulai merekrut bulan ini, bulan depan atau bulan-bulan berikutnya lagi. Bila bulan ini terlalu sempit bagi Anda, Anda bisa melakukannya bulan depan. Anda harus melakukan PQ setiap bulan (sesuai tanggal registrasi Anda dikurangi 1).

ILUSTRASI

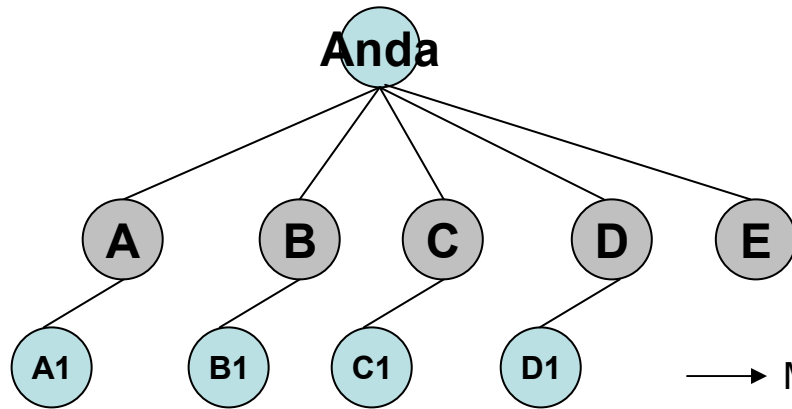

Untuk ilustrasi selanjutnya, agar lebih mudah dipahami, kita gunakan pertumbuhan 4 group. Group ke 5 (E) adalah Carry Forward, sebagai group penyeimbang di kemudian hari.

→ Minggu 1 = **Rp 3.360.000**

→ Minggu 2 = **Rp 1.200.000**

Misalkan pada Minggu ke 2

Tiap-tiap downline Anda mendapatkan 1 downline di bawahnya.

Maka sesuai perhitungan semula, bonus Anda total **Rp 1.200.000**

Di sini Anda tidak mendapatkan **IB** karena pertumbuhan terjadi di level 2 Anda (bukan frontline)

	LB	DB1	DB2	IB
A1	60.000			
B1	60.000	240.000		
C1	60.000			
D1	60.000	240.000	480.000	
JML	1,2 juta			

ILUSTRASI

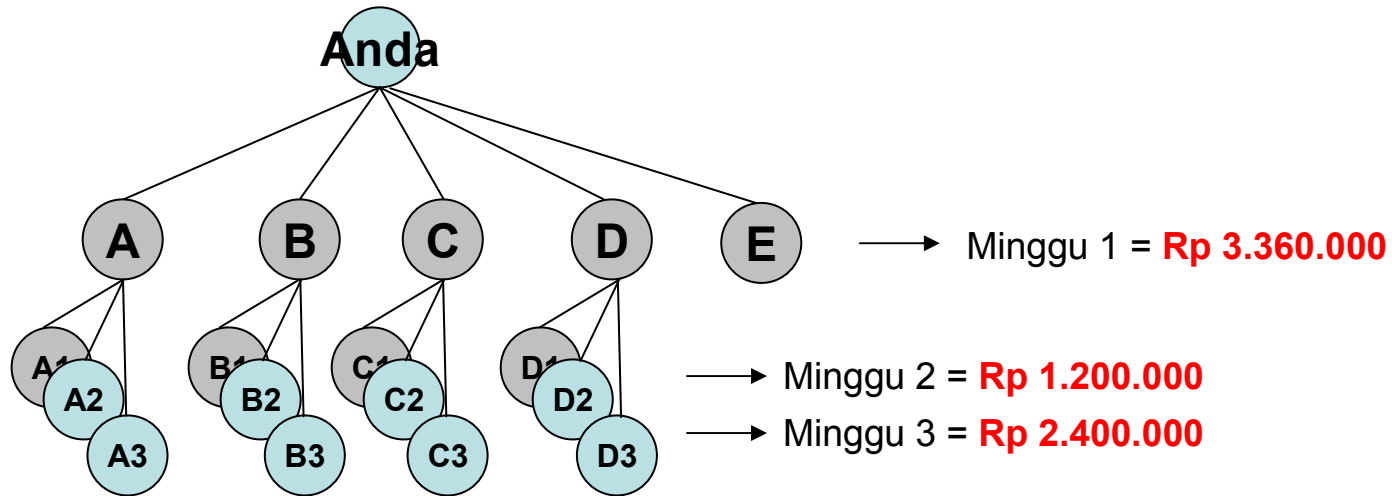

Misalkan pada Minggu ke 3
 Tiap-tiap downline Anda mendapatkan
 2 downline di bawahnya.

Maka bonus Anda total
2 x Rp 1.200.000 = Rp 2.400.000

	LB	DB1	DB2	IB
A2+A3	120.000			
B2+B3	120.000	480.000		
C2+C3	120.000			
D2+D3	120.000	480.000	960.000	
JML	2,4 juta			

ILUSTRASI

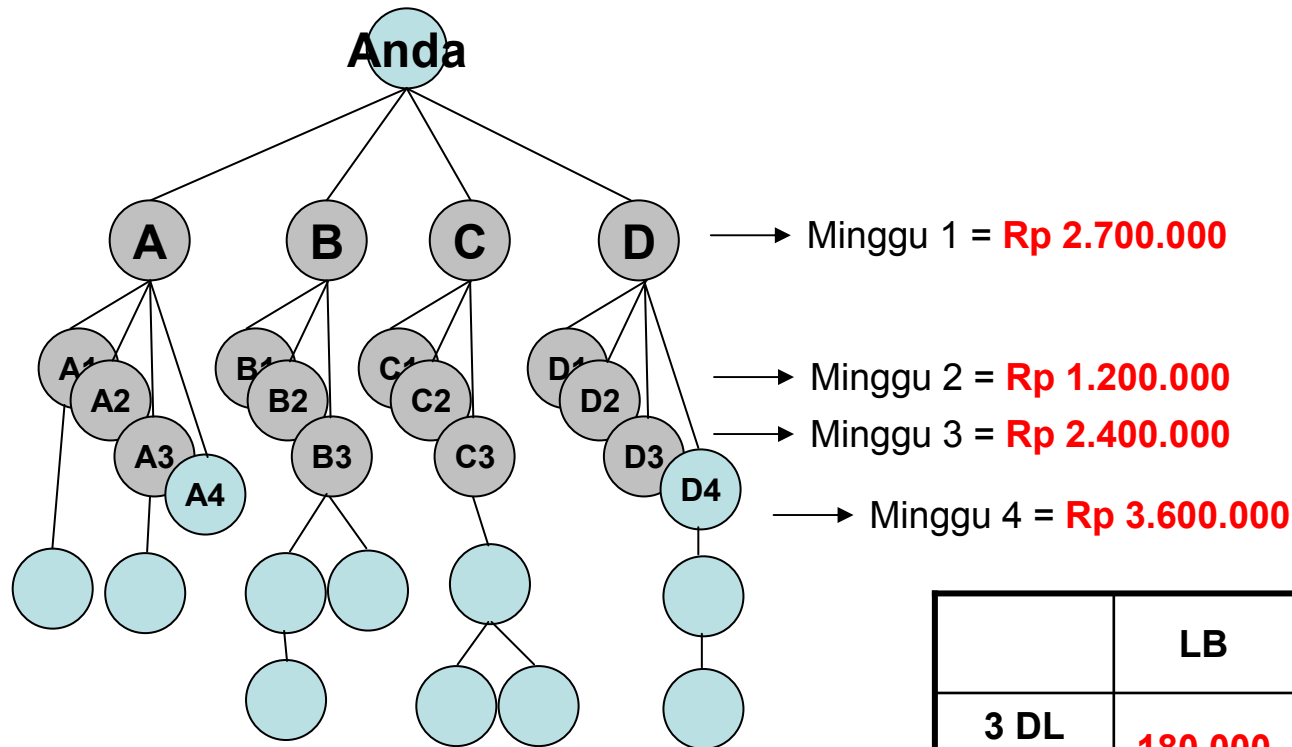

Misalkan pada Minggu ke 4
 Di setiap jalur kaki Anda, ada tumbuh
 3 downline baru
 (tidak harus sama bentuknya)

Maka bonus Anda total
3 x Rp 1.200.000 = Rp 3.600.000

	LB	DB1	DB2	IB
3 DL baru	180.000			
3 DL baru	180.000	720.000		
3 DL baru	180.000			
3 DL baru	180.000	720.000	1,44 jt	
JML	3,6 juta			

ILUSTRASI

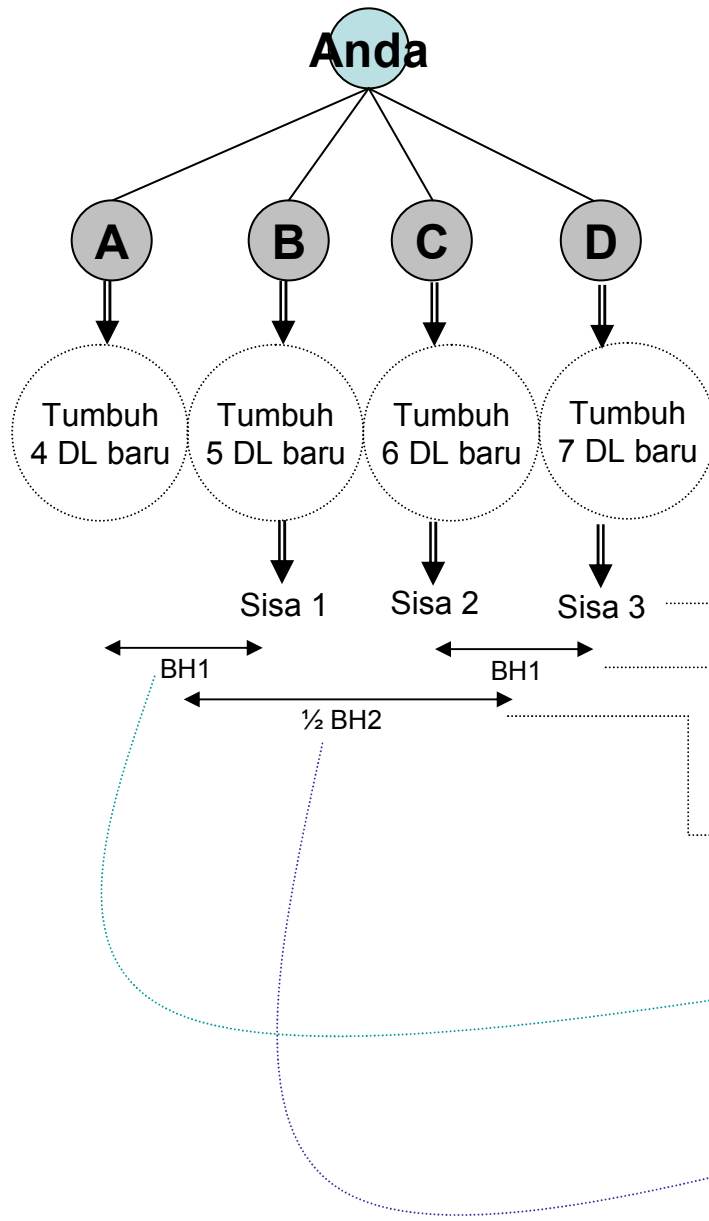

Misalkan pada 1 Minggu

Di setiap jalur kaki Anda, ada tumbuh downline baru seperti di samping (tidak harus sama bentuknya)

Maka bonus Anda total

4 x Rp 1.200.000 = Rp 4.800.000

Dan ada sisa downline menunggu untuk dipasangkan

Dari sisa downline itu, Anda dapatkan bonusnya :

LB = 6 x Rp 60.000 = Rp 360.000

DB1 = 2 x Rp 240.000 = Rp 480.000

DB2 = 1/2 x Rp 480.000 = Rp 240.000

Sedangkan DB1 yang memasang kaki A-B menunggu ada pasangannya.

Begitu juga dengan DB2 yang lain, menunggu ada pasangan dari pertumbuhan kaki di bawah A dan B.

ILUSTRASI

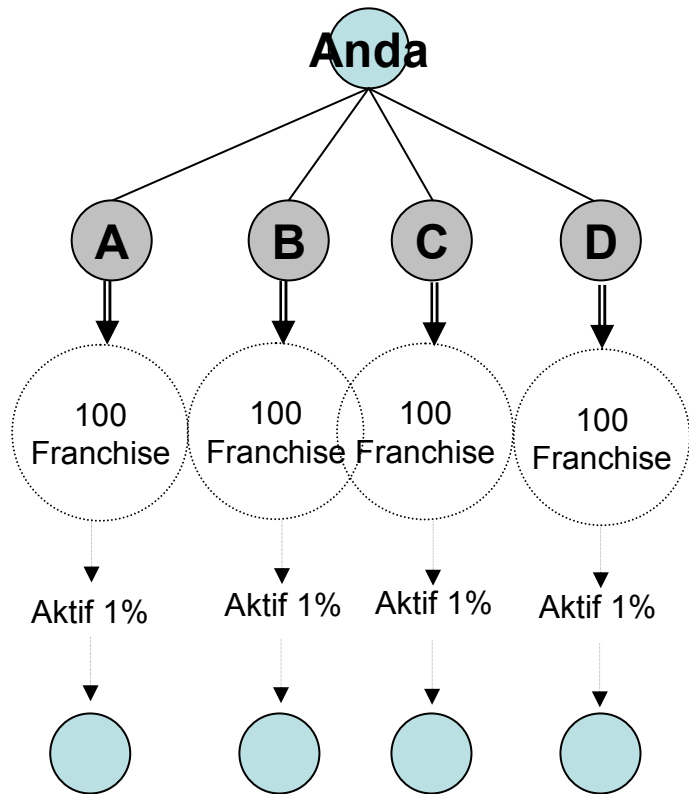

tumbuh 1 franchise baru di setiap kaki
income Anda Rp 1.200.000 per hari

Lakukan Secara Terus Menerus

Sampai suatu saat ada 100 franchise di setiap jalur kaki Anda.

Apabila dari tiap-tiap 100 orang itu, yang aktif 1% saja, maka tumbuh 1 franchise baru tiap hari.

Dapat dihitung, bonus Anda adalah

Rp 1.200.000 per HARI
atau **Rp 30 juta per bulan.**

Development Bonus / Pasangan **tidak harus berbentuk seimbang** antara kanan / kiri. Yang dihitung adalah jumlah berapa franchise di kanan dan berapa di kiri. Bentuk dan susunan jaringan boleh tidak beraturan, sesuai perkembangan tiap-tiap grup (alami).

Bagaimana kita bekerja mendapatkan penghasilan, dan bagaimana kita berhenti bekerja tapi penghasilan jalan terus!

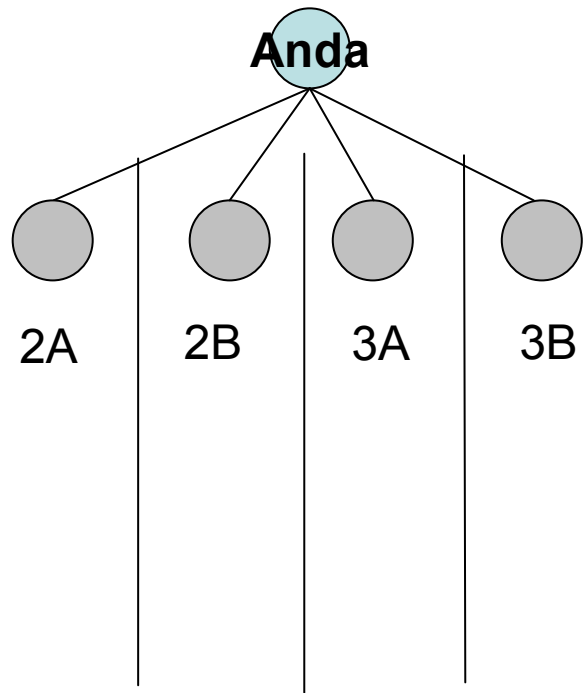

Penamaan Jalur

Dalam sistem franchise kami, setiap account Anda memiliki 4 jalur utama. Masing-masing jalur diberi nama :

- Posisi/Team 2A untuk jalur pertama
- Posisi/Team 2B untuk jalur kedua
- Posisi/Team 3A untuk jalur ketiga
- Posisi/Team 3B untuk jalur ketiga

Sebenarnya sistem kami adalah matahari, yaitu setiap account bisa memiliki jumlah kaki tak terbatas. Tetapi kami sarankan Anda fokuskan pada 4 kaki saja.

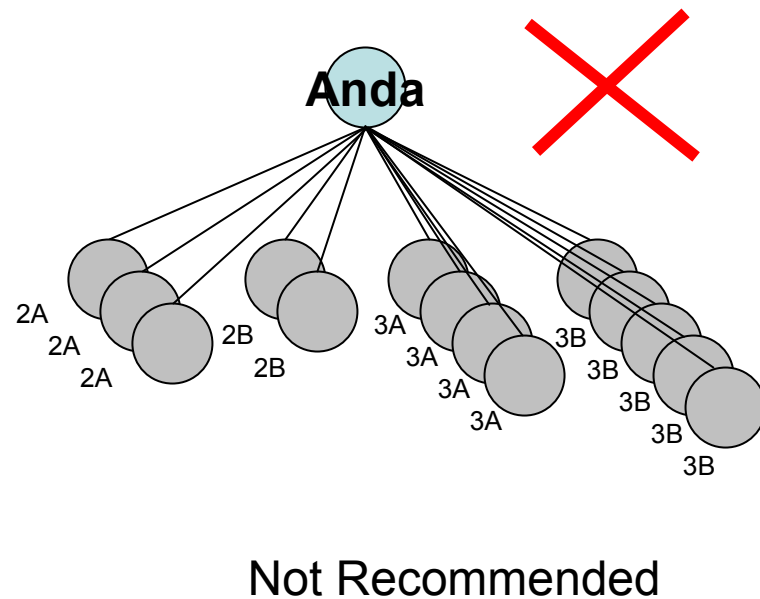
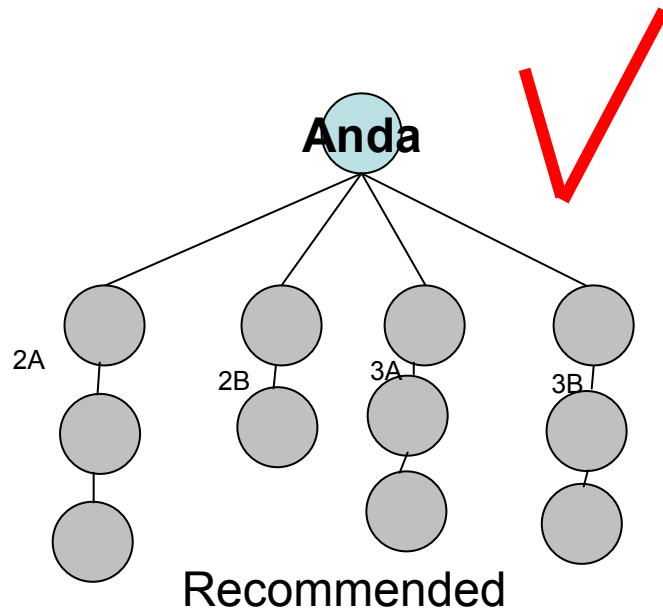

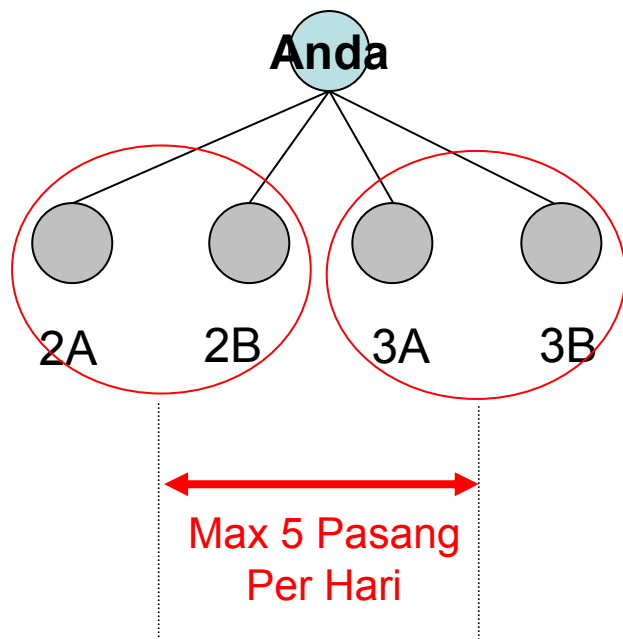
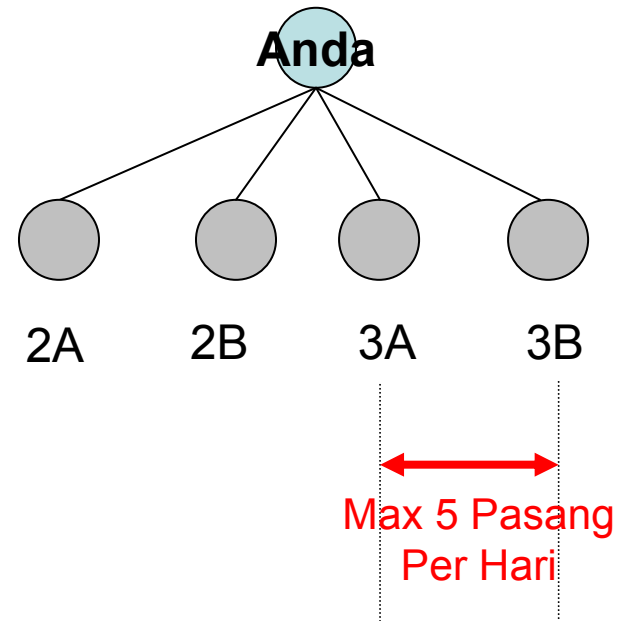
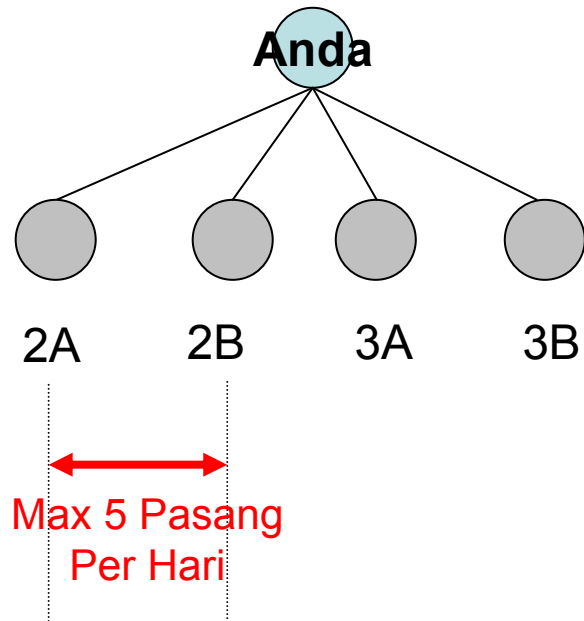

Maximal Development Bonus

Untuk menjamin kesinambungan perusahaan, diterapkan batas income dengan metode flush out. Maksimal penghasilan dari Development Bonus seorang franchise per 1 account adalah :

3 x Rp 1.200.000 per hari
= Rp 3.600.000

Yaitu maksimal 5 pasang untuk tiap-tiap Development Bonus (lihat gambar).

JENJANG / PERINGKAT FRANCHISE

FRANCHISE

- Max 5 pasang per hari
- Development Bonus max **Rp 3.600.000** per hari

DIAMOND

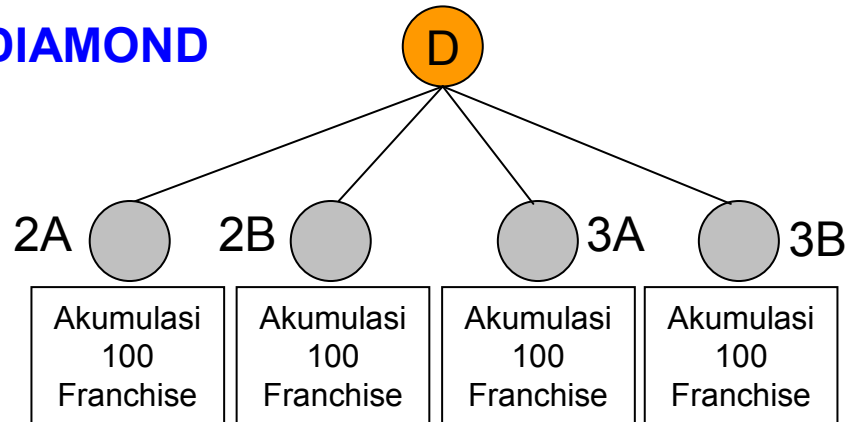

- Development Bonus max **Rp 5.760.000** per hari

CROWN

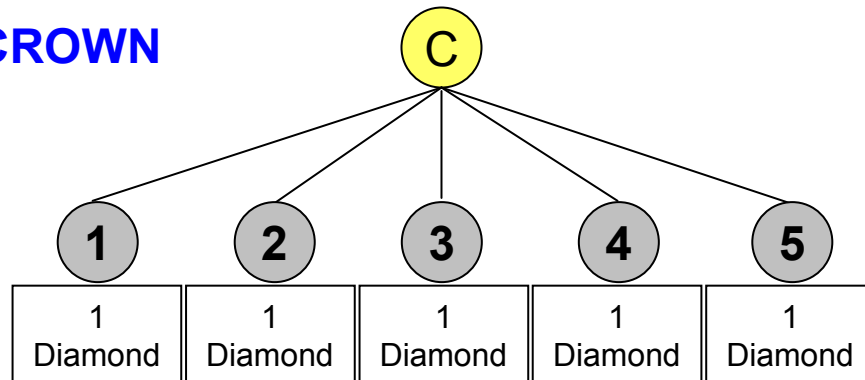

- Development Bonus max **Rp 11.520.000** per hari



Shenzhen, Sep 2006

Puncak, Nov 2006



ILUSTRASI

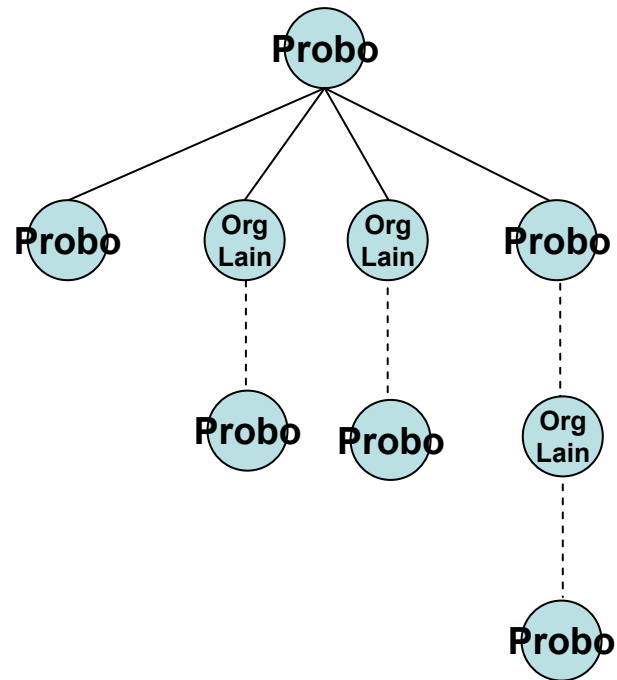
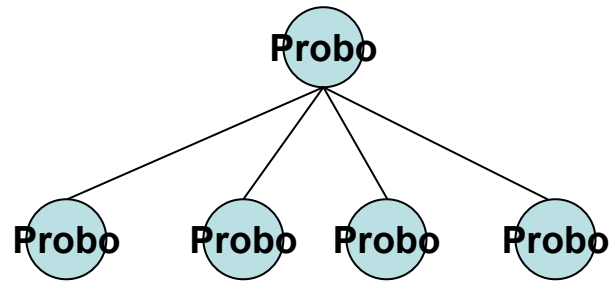

Boleh, karena masih dalam 1 pohon

Anda boleh memiliki lebih dari 1 account franchise. Satu nama boleh terdaftar di lebih dari 1 titik. Syaratnya, harus dalam satu pohon atau satu jaringan.

Setiap account memiliki hak dan kewajiban yang sama.

Jika 1 account bisa mendapatkan max 3 kali Diamond, itulah mengapa ada franchise yang bisa mendapatkan 9 Diamond (Diamond 9).

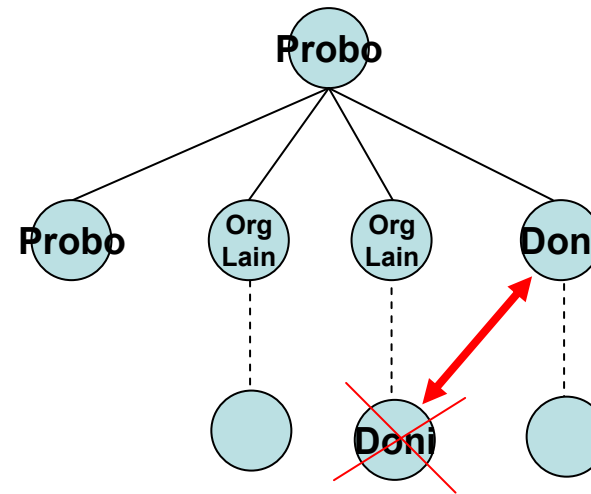

Doni tidak boleh, karena tidak dalam 1 pohon

REWARDS



Sebuah New Toyota Kijang Innova
Saat Anda pertama kali mencapai
Bonus Harian Rp 8 juta per hari

Sebuah New BMW Seri 5
Saat Anda 12 kali berhasil mencapai
Bonus Harian Rp 8 juta per hari



Kabar Gembira!

Perusahaan memberikan kesempatan mendapatkan Reward Mobil lebih mudah. Reward Mobil untuk Anda apabila omset grup Anda mampu bertahan **Rp 1 Milyar setiap bulan!** (diberikan 1x saat pencapaian). Omset berasal dari minimal 3 kaki aktif. Diberikan dalam event khusus yang diadakan setahun sekali.

CAMPAIGN

Campaign Tour ke Luar Negeri diadakan 3-4 kali dalam setahun

Syarat :
Akumulasi pertumbuhan grup selama masa campaign mencapai 35 s.d. 100 franchise baru

Umroh
Apr 2007



Malaysia
Feb 2006



Thailand
Mei 2006



Hongkong
Sep 2006



Shanghai
Apr 2007





Singapura
Mei 2007

PERSONAL QUALIFICATION / PQ

Anda adalah seorang member franchise, berhak membeli produk dengan harga member. Kemudian berhak menjual produk tersebut kepada konsumen dengan harga retail. Anda mendapatkan keuntungan langsung dari hasil penjualan itu, yaitu selisih dari harga konsumen dikurangi harga member.

Hal-hal yang harus diperhatikan adalah :

-  Setiap member memiliki siklus yang berbeda, tergantung tanggal registrasi ke komputer pusat. Misal bila Anda teregistrasi tanggal 20 Januari, maka siklus Anda adalah setiap tanggal 20 setiap bulan (PQ Date 19).
-  Setiap member harus melakukan PQ (personal qualified) agar tetap dianggap aktif. Hanya member yang statusnya aktif yang mendapatkan bonus apabila dalam periode tersebut ada pertumbuhan/omset dalam grupnya.
-  Kapan harus melakukan PQ? Yaitu sebelum tanggal sesuai siklusnya masing-masing. Jadi bagi Anda yang registered tanggal 20 Januari (misalnya) maka harus melakukan PQ paling lambat tanggal 19 Februari (disarankan 2-3 hari sebelumnya).

KAPAN HARUS MELAKUKAN PQ?

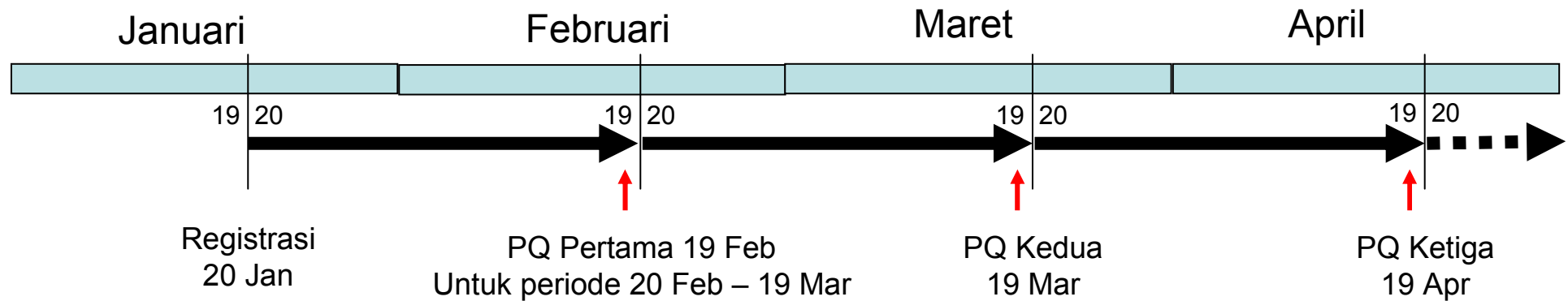

Contoh di atas bagi franchise dengan PQ DATE 19

Berapa besarnya PQ? Besarnya adalah 300 point atau senilai dengan Rp 990.000 atau mudahnya adalah menjual 1 set kalung Bio Necklace atau 10 botol Gold-G Sea Cucumber Jelly.

Apakah harus PQ dengan kalung? TIDAK. Anda boleh memilih produk apa saja dan boleh produk campuran.

Bila Anda ingin melakukan PQ untuk bulan Februari, maka lakukan pembelanjaan 300 point sebelum tanggal siklus Anda.

PQ dilakukan di awal bulan siklus. PQ yg dilakukan sebelum tanggal 20 Februari misalnya untuk contoh kasus di atas, adalah untuk mendapatkan bonus yg terjadi antara 20 Feb - 19 Mar. Jadi bila Anda melakukan PQ sebelum tanggal 20 Feb, lalu di antara tanggal 20 Feb - 19 Mar terjadi pertumbuhan jaringan, maka anda mendapatkan bonus Anda.

Bila jaringan Anda masih kecil, perhatikan jaringan Anda. Apakah kira-kira bulan depan ada pertumbuhan? Bila YA, maka segera lakukan PQ sebelum masuk siklus bulan depan. Bila TIDAK, maka Anda tidak perlu lakukan PQ. Duplikasi yang benar : Kerjakan bisnis ini dan PQ setiap bulan.

GROUP DIAMOND/CROWN DAN PQ LEVEL BONUS

Group Diamond Level 0 adalah semua franchise di bawah Anda yang belum mencapai peringkat Diamond.

Apabila ada Diamond di bawah Anda, maka dia dan groupnya (yang belum Diamond) menjadi Group Diamond Level 1.

Apabila ada Diamond di bawahnya lagi, maka dia dan groupnya (yang belum Diamond) menjadi Group Diamond Level 2.

Begitu seterusnya ke bawah, setiap ada Diamond atau Crown maka akan terbentuk Group Diamond sendiri.

What Next?

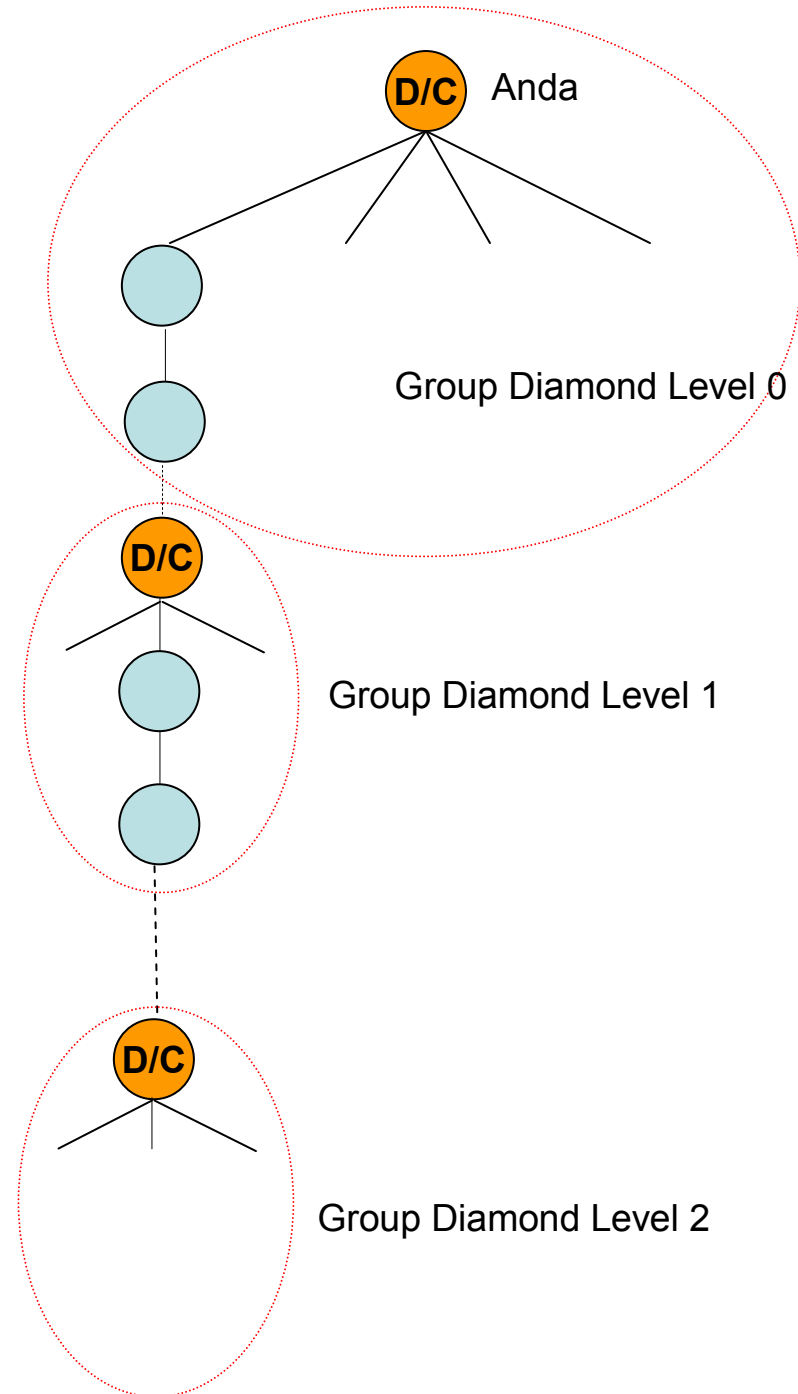

Anda

Group D/C Level 0

Anda mendapatkan **PQ Level Bonus** sebesar **Rp 60.000** dari setiap franchise yang melakukan PQ

Group D/C Level 1

Rp 30.000 dari setiap franchise yang melakukan PQ

Group D/C Level 2

Rp 30.000 dari setiap franchise yang melakukan PQ

Group D/C Level 3

Rp 30.000 dari setiap franchise yang melakukan PQ

Group D/C Level 4

Rp 15.000 dari setiap franchise yang melakukan PQ

Group D/C Level 5

Rp 15.000 dari setiap franchise yang melakukan PQ

Group D/C Level 6

Rp 15.000 dari setiap franchise yang melakukan PQ

Group D/C Level 7

Rp 12.000 dari setiap franchise yang melakukan PQ

Group D/C Level 8

Rp 12.000 dari setiap franchise yang melakukan PQ

Group D/C Level 9

Rp 12.000 dari setiap franchise yang melakukan PQ

Group D/C Level 10

Rp 9.000 dari setiap franchise yang melakukan PQ

⚠ PERHATIKAN BAIK-BAIK

Beberapa bulan lagi, pemakai Bio Necklace akan semakin banyak dan mudah dijumpai. Di mall, di kantor, bahkan di televisi. Mungkin tetangga Anda, mungkin di antara saudara Anda.



Saat itu, di manakah posisi Anda? Apakah Anda turut berperan memasarkannya atau Anda hanya menjadi penonton? Alangkah indahnya jika Anda telah mengambil bagian, maka sudah berapa juta bonus Anda? Namun jika tidak, jangan menyesal.

Terima Kasih

WWW.BIOFIRCENTER.COM